

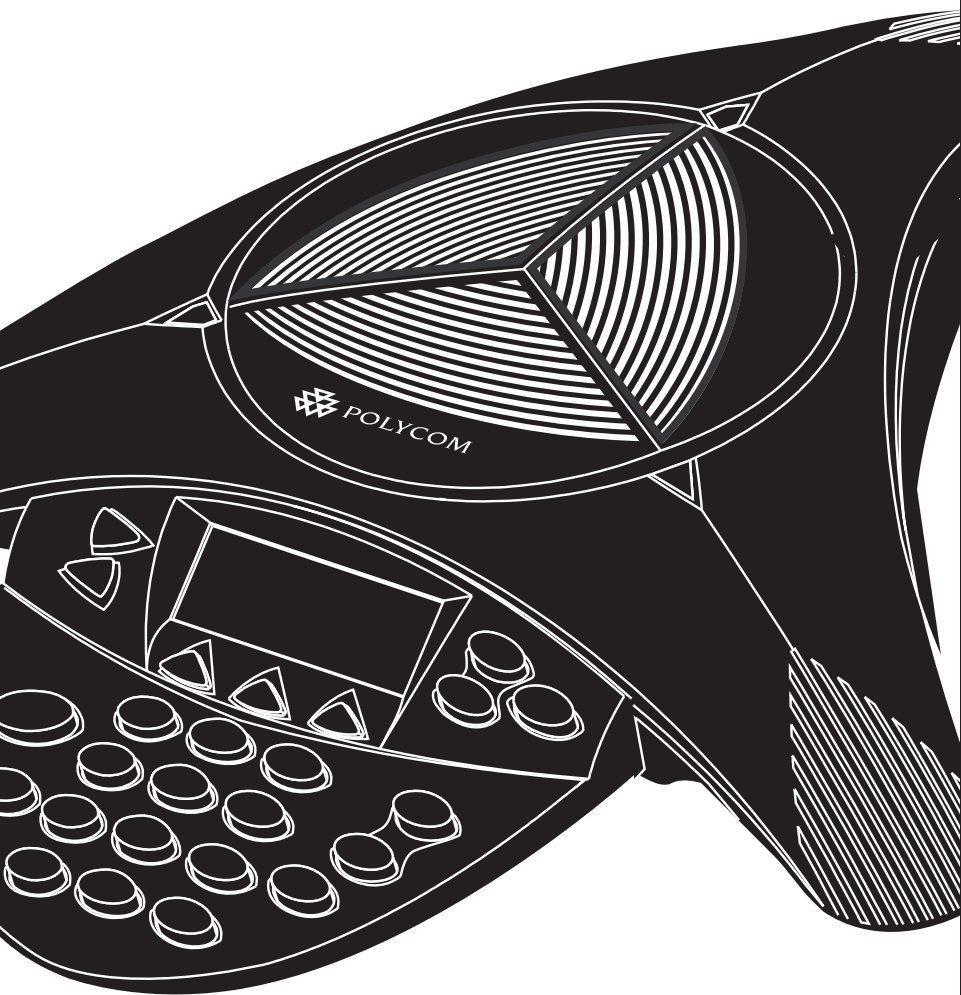

SoundStation 2W™



GUIDE DE L'UTILISATEUR ET DE L'ADMINISTRATEUR

**Guide de l'utilisateur
et de l'administrateur**

INSTRUCTIONS DE SÉCURITÉ IMPORTANTES

Lorsque vous utilisez de l'équipement téléphonique, observez toujours les précautions suivantes afin de minimiser les risques d'incendie, de chocs électriques et de blessures :

- Assurez-vous de lire et de bien comprendre toutes les instructions.
- Observez tous les avertissements et toutes les consignes figurant sur l'équipement.
- Effectuez l'installation conformément aux codes nationaux en matière de câblage.
- La prise de courant à laquelle cet équipement est branché doit être installée à proximité de l'équipement et doit rester toujours accessible.
- Cet équipement peut être dangereux s'il est plongé dans l'eau. Pour éviter les risques d'électrocution, n'utilisez pas cet équipement téléphonique dans une baignoire ou une douche, ni quand vous êtes mouillé(e). Si vous faites accidentellement tomber l'équipement dans de l'eau, ne cherchez pas à le ressortir avant d'avoir d'abord débranché tous les cordons électriques. Ne tentez pas de le rebrancher avant qu'il soit parfaitement séché.
- Évitez d'utiliser cet équipement lorsqu'il y a des orages à proximité immédiate. Il y a un faible risque de chocs électriques causés par la foudre. Si vous devez faire des appels d'urgence, ils devraient être brefs. Bien que des dispositifs de protection soient installés à l'entrée de votre maison ou de votre édifice, il est impossible d'assurer une protection absolue contre les effets de la foudre.
- Si vous avez des raisons de craindre une fuite de gaz, signalez-la immédiatement à partir d'un téléphone éloigné de la zone dangereuse. Les contacts électriques de la SoundStation2W™ peuvent produire de petites étincelles qui pourraient éventuellement enflammer de fortes concentrations de gaz.
- N'introduisez jamais d'objets, quels qu'ils soient, dans les ouvertures de la SoundStation2W™, car ils pourraient toucher des pièces sous tension dangereuse ou causer des courts-circuits entraînant des chocs électriques. Ne versez jamais de liquides quelconques sur un téléphone. Si cela se produit accidentellement, adressez-vous au service après-vente.
- Pour éviter d'éventuels chocs électriques, ne tentez pas de démonter la SoundStation2W™. Si vous ouvrez ou retirez les capots, vous risquez d'être exposé à des tensions dangereuses. Un équipement mal remonté peut causer des chocs électriques. Si votre équipement téléphonique ne fonctionne pas normalement, consultez la section concernant l'accès au service après-vente. Le numéro de téléphone du support est imprimé sur la couverture arrière de ce guide.
- N'installez jamais de câblage téléphonique pendant un orage.
- N'installez jamais de prises téléphoniques dans un local humide, à moins qu'il ne s'agisse de prises spécialement protégées.
- Ne touchez jamais des fils ou des bornes téléphoniques non isolés avant d'avoir débranché la ligne de l'interface du réseau.
- Faites toujours preuve de prudence en installant ou en modifiant des lignes téléphoniques.

CONSERVEZ CES INSTRUCTIONS

Table des matières

Merci	5
Description générale	5
Liste des pièces	6
Configuration de la SoundStation2W™	7
Fonctions	9
Voyants lumineux	9
Boutons	9
Signification des affichages	9
Technologie sans fil	10
Sécurité	10
Mode téléphone mobile	11
Utilisation de la SoundStation2W™	12
Faire un appel	12
Répondre à un appel	12
Répondre à un second appel	12
Terminer un appel	13
Mise en garde d'un appel	13
Secret	13
Compteur de durée d'appel	13
Recomposition	14
Composition abrégée	14
Appeler à l'aide de l'annuaire	15
Réglage du volume de la sonnerie	15
Réglage de la tonalité de ligne et du volume	15
Réglage du volume du haut-parleur	15
Réglage du contraste de l'afficheur	15
Sélection du type de sonnerie	16
Réglage de l'éclairage	16
Langue	17
Conférence établie à l'aide du bouton 	17
Ajouter un appel	18
Touche interactive Pont	18
Annuaire téléphonique	19
Consulter les informations du système	22
Mode de veille	23
En charge	24
Sortie audio auxiliaire	25
Localiser la console	25
Sommaire des messages de l'afficheur LCD	26

Table des matières

Guide de dépannage..... 27

Pas de signal	27
Aucune tonalité	27
Pas de sonnerie.....	27
Papillotement de l'afficheur LCD.....	27
Données entrées au clavier ne s'enregistrent pas	27
Son étouffé, comme dans un puits	27
Blancs, échos ou mots mutilés dans la conversation	28
Domages matériels	28
Pour tirer le meilleur parti de votre SoundStation2.....	28

Description générale - Configuration

administrative 30

Mot de passe.....	31
Entrée des données de l'établissement.....	33
Système téléphonique.....	34
Durée du signal FLASH.....	36

Diagnostics 37

Test micro	37
Test du haut-parleur interne.....	38
Restaurer les valeurs par défaut	38

Mise à niveau du logiciel 39

Spécifications et garantie 40

Garantie limitée et limitation de responsabilité.....	41
Annexe J - Information client	43
Marquage CE et directive « R et TTE »	43
Avis de sécurité.....	44

Merci

Merci d'avoir choisi la SoundStation2W™ de Polycom. Ce guide de l'utilisateur contient tous les renseignements dont vous avez besoin pour rapidement configurer, utiliser et gérer votre nouveau poste de téléconférence. Assurez-vous auprès de l'administrateur de votre

système de télécommunication que le réseau est prêt pour la configuration de la SoundStation2W™. Pour finir, avant d'utiliser la SoundStation2W™, prenez le temps de vérifier que vous avez tous les articles indiqués dans la liste et de lire attentivement les avis de sécurité au début de ce guide.

Description générale

La SoundStation2W™ est la station de téléconférence sans fil de prochaine génération de Polycom, qui offre aux utilisateurs toute la liberté voulue pour tenir une conférence lorsque le travail d'équipe est important, et ce même dans les salles sans ligne téléphonique. La SoundStation2W™ établit une nouvelle norme pour les applications courantes de téléconférence, grâce à sa qualité vocale améliorée (par rapport à la SoundStation d'origine),

à sa technologie standard de 2,4 GHz (WDCT) ou de 1,9 GHz (DECT) avec téléphonie cryptée, son temps de conversation de 24 heures et sa fonction de composition à l'aide d'un téléphone mobile. La SoundStation2W™ est une plate-forme à circuits commutés compatible avec n'importe quelle ligne téléphonique analogique ou adaptateur de terminal analogique.

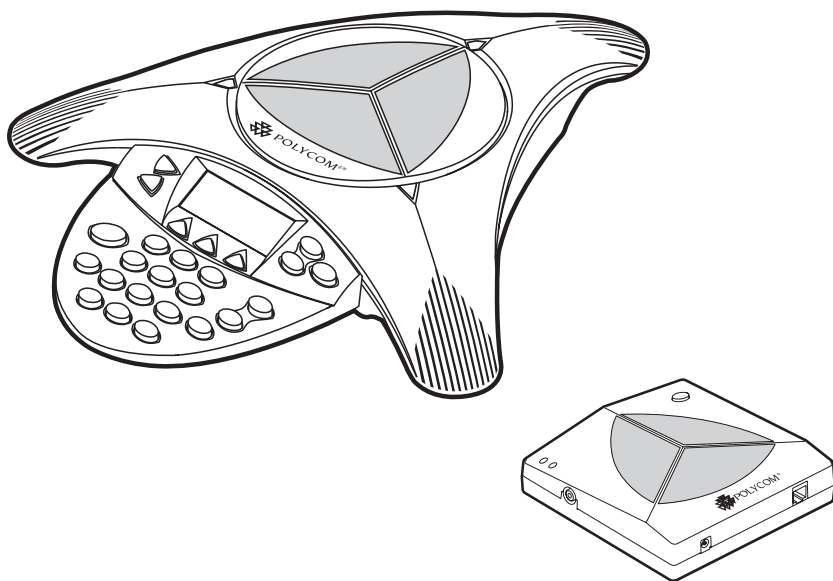

Liste des pièces

Les accessoires suivants sont fournis avec votre SoundStation2W™. Vérifiez le contenu de l'emballage avant de procéder à l'installation.

S'il vous manque un accessoire quelconque, adressez-vous à votre revendeur SoundStation2W™.

Console SoundStation2W™

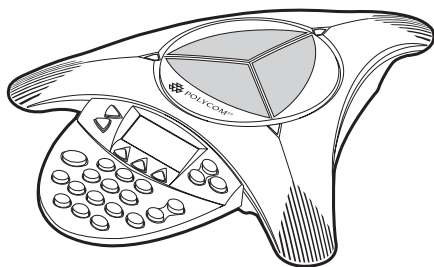

Base SoundStation2W™

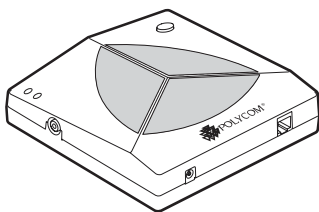

Câble de connexion pour téléphone mobile



Carte d'enregistrement



Bloc-batterie

-Bloc à deux éléments pour la SoundStation2W™ Basic
-Bloc à quatre éléments pour la SoundStation2W™ EX

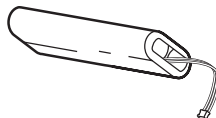

Dispositif de chargement de la console

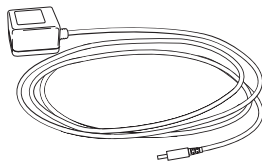

Bloc d'alimentation de la base

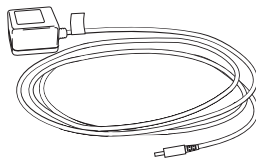

Cordon de téléphone

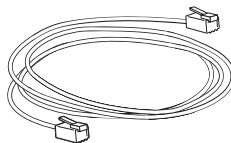

Configuration de la SoundStation2W™

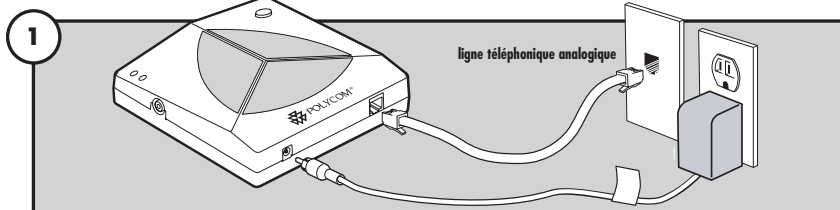

Branchez la station de base à l'alimentation électrique et à la ligne téléphonique analogique.

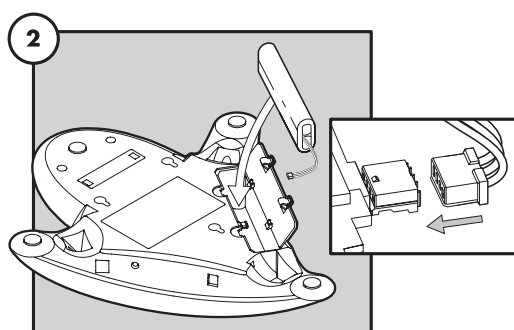

Installez la batterie.

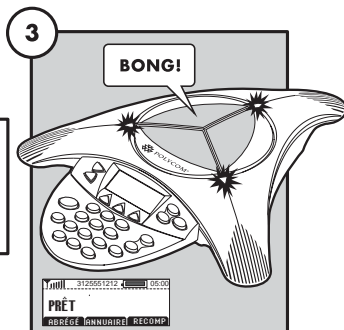

Attendez que le téléphone détecte la station de base.

État prêt

La SoundStation2W™ affiche le message Prêt lorsque la communication avec la base est établie après la mise sous tension.

Le message Prêt est également affiché à la fin d'un appel pour indiquer que la console est prête pour le prochain appel.



- Pour un meilleur rendement, faites subir un cycle de chargement complet à la console (4 heures pour la BASIC, 8 heures pour l'EX) avant la première utilisation.

Options de configuration

La station de base et la console peuvent être fixées au mur. La station de base peut également être fixée sous une table. Des trous appropriés pour les vis de montage se trouvent sur les surfaces arrière.

La console peut également être verrouillée sur place au moyen d'un câble de sécurité pour ordinateur portable standard. Cette fonction est conçue pour les pièces où il est important de s'assurer que le téléphone ne bouge pas de son emplacement et lorsqu'il est souhaitable de diriger le câble téléphonique analogique vers le mur. Un œillet de verrouillage latéral permet de verrouiller le câble.

Trous pour fixation au mur

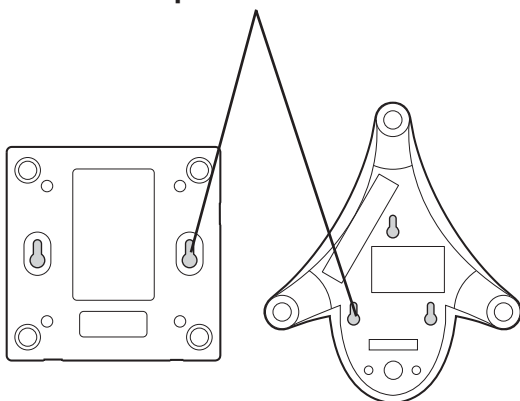

Section inférieure de la console et station de base

Fonctions

Voyants lumineux

Les voyants lumineux (diodes) situés sur le dessus de la SoundStation2W™ indiquent l'état actuel de votre poste de téléconférence :

- Vert : votre appel est en cours.
- Vert clignotant : un appel sonne.
- Rouge : le micro est fermé (Secret).
- Rouge clignotant : vous avez un appel en garde.

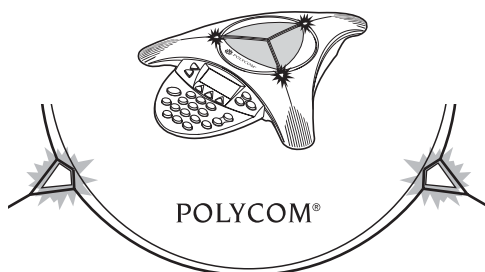

Boutons

Menu

Affiche un menu des paramètres et options

Quitter

Sort de l'écran actuel et ramène au niveau précédent

Touches interactives

L'écran affiche les libellés des fonctions des touches interactives qui dépendent du contexte.

Téléphone

Permet de répondre à un appel, de faire un appel, de raccrocher ou d'entendre la tonalité de ligne.

Conférence

Permet d'appeler, d'ajouter ou de supprimer des participants au cours d'une téléconférence.

Clavier téléphonique

Ce clavier à 12 touches permet d'entrer les 10 chiffres, l'alphabet complet et des caractères spéciaux dans les applications contextuelles.

Défilement

Ces deux boutons servent à naviguer verticalement dans une liste affichée

Sélectionner

Permet de choisir un élément d'un menu

Volume

Ces boutons sont utilisés pour régler le volume du combiné, du casque, du haut-parleur et de la sonnerie ainsi que pour régler le contraste de l'afficheur.

Secret

Pour ouvrir et fermer le micro au cours d'une conversation.

Signification des affichages

Intensité du signal : Indicated by a signal strength bar on the left.

Durée de la batterie : Indicated by a battery level bar on the right, showing 05:00.

Numéro du poste : The number 3125551212 is displayed in the center.

Zone d'information : Points to the bottom section of the display.

Libellés des fonctions des touches interactives : The bottom section shows three buttons labeled ABRÉGÉ, ANNUAIRE, and RECOMP.

Technologie sans fil

La SoundStation2W™ existe en deux formats. Elle utilise la technologie standard de 2,4 GHz WDCT (Worldwide Digital Cordless Telecommunications) ou de 1,9 GHz DECT (Digital Enhanced Cordless Telecommunications). La norme WDCT est couramment utilisée en Amérique du Nord, en Amérique du Sud et en Chine, tandis que l'Europe, l'Australie ainsi que des régions de l'Asie, utilisent plus fréquemment la norme DECT. Ces deux normes constituent des protocoles numériques par étalement du spectre qui sont fiables, sécuritaires et qui offrent une excellente qualité vocale et une vaste gamme de fonctions de composition. Il est utilisé pour des applications militaires depuis plusieurs années en raison de la faible probabilité d'interception et d'interférence du signal qu'il présente.

La technologie numérique par étalement du spectre fragmente le flux vocal en petits morceaux et étale ceux-ci sur une vaste gamme de fréquences pour les transmettre à un récepteur. Seul le récepteur apparié au transmetteur peut rassembler le

signal pour transmettre le flux vocal. La console et la station de base SoundStation2W™ agissent à la fois comme transmetteurs et comme récepteurs. La console rassemble uniquement le signal envoyé de la station de base correspondante, et vice-versa. Par conséquent, la console fonctionne dans un périmètre de 45 m (150 pi) de la station de base correspondante. L'appariement de la console et de la station de base assure la transmission sécuritaire du signal vocal.

La SoundStation2W™ met en application la technologie numérique par étalement du spectre en utilisant l'encodage à sauts de fréquence. L'encodage à sauts de fréquence transmet les fragments de signal audio sur des fréquences à commutation rapide sur les bandes de 2,4 GHz et de 1,9 GHz. L'encodage à sauts de fréquence permet à la SoundStation2W™ de détecter automatiquement et d'éviter les sources d'interférence éventuelles, comme d'autres SoundStation2W™ ou des clients de réseau local sans fil 802.11x.

Sécurité

La SoundStation2W™ est une solution de communication vocale des plus sécuritaires.

Il y a plus de cinq facteurs qui contribuent à assurer la robustesse de sa sécurité :

1. Appariement unique entre la console et la station de base.
2. Technologie numérique par étalement du spectre WDCT et DECT assurant une transmission sécuritaire.
3. Technologie WDCT et DECT à encodage à sauts de fréquence rendant l'interception du signal vocal encore plus difficile.
4. Téléphonie cryptée 64 bits entre la station de base et la console. Ajoute une autre couche de sécurité assurant l'entière fiabilité de la solution SoundStation2W™.
5. L'enregistrement de la sortie auxiliaire est contrôlé à partir de l'interface utilisateur de la console.

Mode téléphone mobile

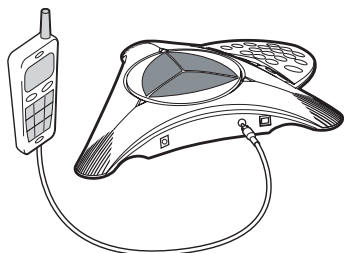

Le mode téléphone mobile est un mode de fonctionnement supplémentaire offert par la SoundStation2W™. Ce mode vous permet de combiner la commodité d'un téléphone mobile avec l'acoustique d'un poste de téléconférence. Par exemple, si vous êtes en train de téléphoner sur votre téléphone mobile et que vous le branchez à la SoundStation2W™, vous allez pouvoir utiliser son haut-parleur et ses micros pour continuer votre conversation en y faisant participer tous ceux qui sont présents dans la salle. Dans ce mode, l'appel est transféré sur le réseau du téléphone mobile. Le lien sans fil de 2,4 GHz (WDCT) ou de 1,9 GHz (DECT) de la station de base n'est pas requis.

Le mode téléphone mobile offre une flexibilité illimitée permettant de tenir une conférence n'importe où, même dans les endroits ne disposant d'aucune ligne analogique ou infrastructure téléphonique.

- ▶ Pour brancher votre téléphone mobile au jack d'entrée/sortie de la SoundStation2W™, utilisez le câble de connexion fourni.
- ▶ Le connecteur et le câble de téléphone mobile se branchent dans un jack standard de 2,5 mm (0,079 po) pour casque. Vous aurez parfois besoin d'un adaptateur de casque pour brancher votre téléphone mobile à ce connecteur. Les adaptateurs sont disponibles

- ▶ L'afficheur LCD affiche le message « Tél mobile activé » lorsque la console détecte un téléphone mobile connecté.
- ▶ L'interface du téléphone mobile est utilisée pour toutes les fonctions de composition et de gestion des appels en mode téléphone mobile.
- ▶ N'appuyez pas sur  sur la console lorsque vous utilisez le mode téléphone mobile.
- ▶ Il est impossible de faire des appels à partir de la SoundStation2W™ quand un téléphone mobile y est connecté.
- ▶ Vous pouvez consulter l'annuaire pendant un appel passé à l'aide d'un téléphone mobile. Il n'est toutefois pas possible de faire d'appel à l'aide de l'annuaire lorsqu'un téléphone mobile est connecté.
- ▶ Un téléphone mobile ne peut pas se joindre à un appel en cours sur une SoundStation2W™.
- ▶ La sortie auxiliaire est désactivée pendant un appel passé à l'aide d'un téléphone mobile.
- ▶ La base n'a pas besoin d'être alimentée pour utiliser la SoundStation2W™ dans ce mode. La console peut être utilisée comme haut-parleur et microphone supplémentaire.
- ▶ Certains téléphones mobiles connectés à la SoundStation2W™ peuvent ne pas être détectés avant qu'un appel soit effectué.
- ▶ La qualité vocale peut varier selon la connexion et le modèle du téléphone mobile.
- ▶ Assurez-vous de bien raccrocher au niveau du téléphone mobile avant de débrancher le câble de la SoundStation2W™.

- dans les magasins d'appareils électroniques et de téléphones mobiles pour les ensembles mains libres universels.
- ▶ Vous pouvez ainsi faire vos appels avec votre téléphone mobile et profiter des haut-parleurs et des microphones de haute qualité de la SoundStation2W™.



Utilisation de la SoundStation2W™

- ▶ Pour un meilleur rendement, faites subir un cycle de chargement complet à la console (4 heures pour la BASIC, 8 heures pour l'EX) avant la première utilisation.

Faire un appel

La SoundStation2W™ permet d'effectuer des appels sur une ligne analogique ou par l'entremise d'un adaptateur de terminal analogique (ATA). Pour ce faire, vous disposez de plusieurs méthodes.

Composition directe

1. Pour obtenir la tonalité, appuyez sur le bouton .
 2. Composez le numéro désiré.
- ▶ Pour annuler l'appel, appuyez sur le bouton .

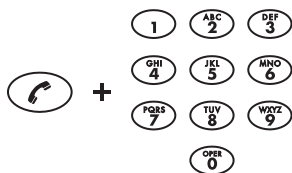

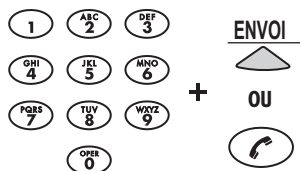

Composition indirecte

1. Composez le numéro désiré à partir de l'écran Prêt.
 2. Appuyez sur le bouton  ou sur la touche interactive **ENVOI** pour faire l'appel.
- ▶ Si vous avez fait une erreur dans le numéro, la touche interactive **<SUPPR** vous permettra de la corriger.
 - ▶ Pour annuler un appel, appuyez sur la touche interactive **ANNULER**.



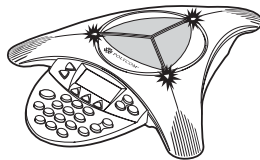

Répondre à un appel

Pour prendre un appel, appuyez sur le bouton  ou sur l'une des touches numériques. Le bouton  a priorité sur toute autre activité téléphonique. Les trois voyants clignotent en vert pour indiquer que le téléphone sonne.



Répondre à un second appel

Si un autre appel sonne pendant que vous êtes déjà en cours d'appel, vous entendrez une tonalité si votre système téléphonique est configuré pour offrir la fonction Appel en attente.

- ▶ Appuyez sur le bouton Conférence  pour prendre un second appel. Le premier appel est automatiquement mis en garde.
- ▶ Vous pouvez passer d'un appel à l'autre à l'aide du bouton .

Terminer un appel

Pour terminer un appel, appuyez sur le bouton .



Mise en garde d'un appel

Lorsque vous mettez un appel en garde, vous ne pouvez entendre votre correspondant et lui non plus ne peut vous entendre.

- ▶ Pour mettre un appel en garde, appuyez sur la touche interactive **GARDE**. Les voyants du dessus de votre SoundStation2W™ clignotent en rouge.
- ▶ Pour reprendre l'appel en garde, appuyez sur la touche interactive **REPRISE**.

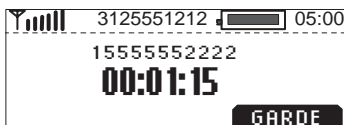

Secret

Si vous activez le mode secret au cours d'un appel, vous continuez d'entendre votre correspondant, mais lui ne vous entend plus.

- ▶ Pour fermer le micro, appuyez sur le bouton Secret . Les voyants du dessus de votre SoundStation2W™ sont allumés en rouge tant que le micro est fermé.
- ▶ Pour rouvrir le micro, appuyez à nouveau sur le bouton Secret.

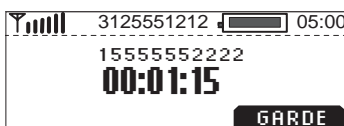

Compteur de durée d'appel

La durée de l'appel en cours est indiquée par un compteur local. Cette durée est visible dans la fenêtre de l'appel actif de l'afficheur.

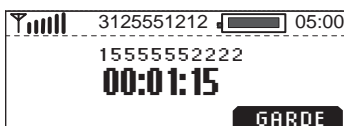

Recomposition

La SoundStation2W™ mémorise le dernier numéro composé. Pour rappeler ce numéro, il suffit d'appuyer sur la touche interactive **RECOMP.**

- ▶ Appuyez sur la touche interactive **RECOMP.** Le dernier numéro appelé est affiché et recomposé.

OU

- ▶ Appuyez sur le bouton , puis sur la touche interactive **RECOMP.** Le dernier numéro appelé est affiché et recomposé.

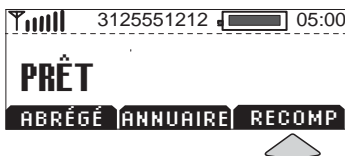

Composition abrégée

Vous disposez de deux méthodes différentes pour appeler n'importe quel numéro à composition abrégée de votre annuaire téléphonique :

En composant d'abord le code de composition abrégée (CA)

1. Entrez le code de CA à un ou deux chiffres.
2. Appuyez sur le bouton Téléphone ou sur la touche interactive **ENVOI.**

S'il n'y a pas d'entrée d'annuaire pour le code, vous verrez s'afficher le message Non attribué. Vous pouvez entrer un nouveau code de CA ou appuyer sur la touche interactive **ANNULER** pour quitter le menu de composition abrégée.

En utilisant d'abord la touche interactive

Lorsque la touche interactive **ABRÉGÉ** est disponible :

1. Appuyez sur la touche interactive **ABRÉGÉ.**
2. Entrez ensuite le code de CA à un ou deux chiffres (pour les codes à un chiffre, attendez quelques secondes).

▶ Pour les codes à un chiffre, vous n'avez pas besoin de faire le 0 (par exemple, pour le 02, appuyez simplement sur la touche 2).

▶ Pour créer des entrées dans votre annuaire téléphonique et leur attribuer un code de composition abrégée, consultez la rubrique « Ajouter une nouvelle entrée » à la page 20.

Appeler à l'aide de l'annuaire

L'annuaire vous permet de composer automatiquement des numéros.

1. Sélectionnez le numéro que vous désirez composer. (Consultez « Sélection rapide dans une liste » à la page 21.)
2. Appuyez sur la touche interactive **COMPO**. Vous voyez et entendez la numérotation de l'appel.

► Vous pouvez également accéder à la touche interactive **COMPO** après avoir sélectionné une entrée à l'aide du bouton *Sélectionner*.

Réglage du volume de la sonnerie

Pour régler le volume de la sonnerie, appuyez sur les boutons Volume quand la SoundStation2W™ est en état Prêt ou Raccroché.

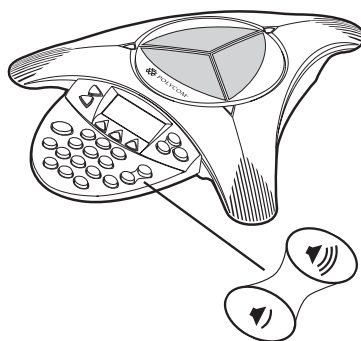

Réglage de la tonalité de ligne et du volume

Pour régler le volume de la tonalité de ligne, appuyez sur les boutons Volume quand la SoundStation2W™ est en état Décroché.

Réglage du volume du haut-parleur

Pour régler le volume du haut-parleur, appuyez sur les boutons Volume au cours d'un appel.

Réglage du contraste de l'afficheur

1. Appuyez sur le bouton Menu, sélectionnez Paramètres et appuyez sur le bouton Sélectionner.
2. À l'aide des boutons de défilement, choisissez dans le menu l'option Contraste et appuyez sur le bouton Sélectionner.
3. Utilisez les boutons de défilement ou les touches interactives + et - pour ajuster le contraste de l'afficheur.

► **PARAMÈTRES
ANNUAIRE TÉL
CE POSTE
CONFIG PONT** ✓

CONTRASTE

■ ■ ■ □ □ □ □

- + ENREG

- Appuyez sur la touche interactive **ENREG** ou sur le bouton Sélectionner pour appliquer la nouvelle valeur du contraste.
 - Appuyez sur le bouton Quitter pour annuler le changement.

Sélection du type de sonnerie

- Appuyez sur le bouton Menu, sélectionnez Paramètres et appuyez sur le bouton Sélectionner.
- À l'aide des boutons de défilement, choisissez l'option Type de sonnerie et appuyez sur le bouton Sélectionner.
- Faites défiler les différentes sonneries en appuyant sur les boutons de défilement ou sur les touches interactives <- et ->.
- Appuyez sur la touche interactive **ENREG** ou sur le bouton

Sélectionner pour appliquer la nouvelle valeur de sonnerie.

- Appuyez sur le bouton Quitter pour annuler le changement.



Réglage de l'éclairage

L'afficheur de la SoundStation2W™ s'éclaire lorsqu'on appuie sur une touche du clavier ou lorsqu'un appel entre.

Pour allumer ou éteindre l'éclairage de l'afficheur :

- Appuyez sur le bouton Menu, sélectionnez Paramètres et appuyez sur le bouton Sélectionner.
- À l'aide des boutons de défilement, choisissez dans le menu l'option Éclairage et appuyez sur le bouton Sélectionner.
 - L'état actuel de l'éclairage est indiqué.

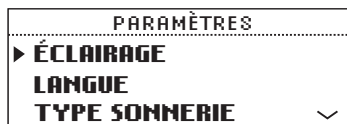

- Appuyez sur la touche interactive **ACTIVÉ** ou **DÉSACT**, ou utilisez les boutons de défilement pour alterner entre l'un et l'autre.
- Appuyez sur la touche interactive **ENREG** ou sur le bouton Sélectionner pour appliquer le mode d'éclairage choisi ou sur le bouton Quitter pour annuler le changement.

Langue

La SoundStation2W™ vous permet de choisir la langue que vous préférez pour l'affichage de l'information sur votre téléphone.

Pour changer de langue :

- Appuyez sur le bouton Menu et sélectionnez Paramètres.
- À l'aide des boutons de défilement, choisissez dans le menu l'option Langue et appuyez sur le bouton Sélectionner.
- Faites défiler les différentes langues en appuyant sur les boutons de défilement ou sur les touches interactives <- et ->.
- Appuyez sur la touche interactive **ENREG** ou sur le bouton Sélectionner pour appliquer la langue choisie, ou sur le bouton Quitter pour annuler le changement.





Conférence établie à l'aide du bouton

Si votre système téléphonique offre la conférence à plusieurs participants, vous pouvez établir des appels entre plusieurs participants avec votre SoundStation2W™.

- Demandez à l'administrateur de votre système combien de participants vous pouvez réunir en une même conférence.
- L'administrateur devra peut-être activer la fonction de conférence multiple pour votre poste, ou vous donner des instructions spécifiques à votre système téléphonique.

Ajouter un appel

1. Au cours d'un appel actif, appuyez sur le bouton Conférence . Le premier appel est automatiquement mis en garde.
2. Composez le numéro à appeler. Vous pouvez utiliser la fonction de recomposition ou entrer directement le numéro.
3. Appuyez sur le bouton Conférence  ou sur la touche interactive **AJOUT** pour ajouter le second appel. Pour déconnecter le second appel, appuyez de nouveau sur le bouton Conférence .

OU

1. Appuyez sur la touche interactive **GARDE** pour mettre le premier appel en garde.
2. Appuyez sur le bouton Conférence  et entrez le numéro que vous voulez appeler. Vous pouvez utiliser la fonction de recomposition ou entrer directement le numéro.

Touche interactive Pont

Vous pouvez programmer dans la SoundStation2W™ le numéro de téléphone de votre pont ou de votre service de téléconférence favori de façon à l'avoir toujours à portée de la main.

► La touche interactive **ABRÉGÉ** n'apparaît pas si vous avez configuré un numéro de pont.

Programmation d'un pont de téléconférence

1. Appuyez sur le bouton Menu, faites défiler jusqu'à l'option Config pont et appuyez sur le bouton Sélectionner.
2. Choisissez Entrer numéro tél et appuyez sur le bouton Sélectionner, puis entrez le numéro du pont au clavier. Au besoin, entrez le préfixe d'accès, comme le 9 et/ou le 1.
 - Si vous avez fait une erreur dans le numéro, appuyez sur la touche interactive **< SUPPR** pour la corriger.
3. Appuyez sur la touche interactive **ENREG** ou **ANNULER** si vous ne voulez pas enregistrer le numéro.



Modifier la touche interactive Pont

1. Appuyez sur le bouton Menu, faites défiler jusqu'à l'option Config pont et appuyez sur le bouton Sélectionner.
2. Choisissez la touche interactive **ÉDITER** et appuyez sur le bouton Sélectionner, puis entrez le nouveau nom du pont à partir du clavier. Seuls les six premiers caractères apparaîtront.
 - ▶ Si vous avez fait une erreur dans le nom du pont, appuyez sur la touche interactive **<SUPPR** pour la corriger.
3. Appuyez sur la touche interactive **ENREG** ou **ANNULER** si vous ne voulez pas enregistrer le numéro.



Faire un appel avec la touche interactive Pont

1. Appuyez sur la touche interactive **PONT**.
2. Le numéro programmé est automatiquement composé et vous êtes en ligne avec votre fournisseur favori de service de téléconférence.



Annuaire téléphonique

Vous pouvez utiliser l'annuaire pour enregistrer une liste de 25 contacts personnels. Vous pouvez facilement ajouter, modifier, supprimer, appeler ou rechercher un contact dans cette liste.

Appuyez sur la touche interactive **ANNUAIRE** pour faire apparaître la liste triée par noms. La liste peut être triée par Nom, par Société ou par Code de composition abrégée.



Sélection rapide dans une liste :

Liste de noms ou de sociétés : Appuyez sur la touche du clavier numérique qui porte la première lettre du nom ou de la société. Par exemple, en appuyant plusieurs fois sur le 3, vous obtenez successivement les noms commençant par D, E, F et 3.

▶ Dennis Gray	∧	
Derek Brown		
Donald Wilson	∨	
TRIER	NOUVEAU	COMPO

▶ Earl Edwards	∧	
Elizabeth Grason		
Elliot Ray	∨	
TRIER	NOUVEAU	COMPO

▶ Felix Mason	∧	
Fiona Ferguson		
Frank James	∨	
TRIER	NOUVEAU	COMPO

Liste de composition abrégée : Appuyez sur la touche du clavier qui correspond à l'entrée désirée. Par exemple, le 2 donne le code 02, la combinaison 23, le code 23, etc.

▶ 02 Chris R	∧	
03 Matt Smithe		
04 Andrew Adams	∨	
TRIER	NOUVEAU	COMPO

▶ 23 George William	∧	
24 Harold Smith		
25 Jim Shoe	∨	
TRIER	NOUVEAU	COMPO

Ajouter une entrée

1. Appuyez sur la touche interactive **ANNUAIRE**, puis sur **NOUVEAU**.
2. Remplissez les champs *Nom*, *Numéro* (sans oublier les éventuels préfixes, comme 9 et/ou 1) et *Société* en utilisant les touches alphanumériques du clavier téléphonique. Utilisez les boutons de défilement pour passer d'un champ à l'autre.
3. Appuyez sur la touche interactive **ENREG**. Vous pouvez accepter le prochain code libre qui vous est proposé ou choisir un autre code de composition abrégée pour la nouvelle entrée en utilisant les boutons de défilement ou le clavier.
4. Appuyez sur la touche **OK** pour enregistrer, ou bien sur **RETOUR** si vous voulez modifier votre entrée.

NOM:
NUMÉRO:
SOCIÉTÉ:
ANNULER

NOM: Charles 		
NUMÉRO:		
EMPRESA:		
<SUPPR	ESPACE	ANNULER

NOM: Charles White		
NUMÉRO: 5555559876		
EMPRESA:		
<SUPPR	ESPACE	ENREG

Charles White	
N° COMPO ABRÉGÉE:24	
RETOUR	OK

Modifier une entrée

1. Choisissez l'entrée à modifier et appuyez sur le bouton Sélectionner.
2. Appuyez sur la touche interactive **MODIF**. À l'aide des boutons de défilement, choisissez le champ à modifier.
3. Faites les changements nécessaires à l'aide des touches alphanumériques du clavier téléphonique.
4. Appuyez sur la touche interactive **ENREG**. Vous pouvez garder le même code de composition abrégée ou en choisir un autre pour l'entrée modifiée, en utilisant les boutons de défilement ou le clavier téléphonique.
5. Appuyez sur la touche **OK** pour enregistrer, ou bien sur **RETOUR** si vous voulez modifier votre entrée.



Supprimer une entrée

1. Choisissez l'entrée à supprimer et appuyez sur le bouton Sélectionner.
2. Appuyez sur la touche interactive **RETIRER**. Appuyez sur la touche **OK** pour confirmer la suppression ou sur **ANNULER** pour quitter le menu sans supprimer l'entrée.



Consulter les informations du système

Cette fonction affiche les informations suivantes à propos de la SoundStation2W™ : emplacement, numéro, informations système et informations d'enregistrement. Cette fonction permet de déterminer aisément l'emplacement d'origine du téléphone.

Emplacement et numéro

1. Appuyez sur le bouton Menu, sélectionnez Ce poste et appuyez sur le bouton Sélectionner.
2. À l'aide des boutons de défilement, choisissez l'option Emplacement et numéro et appuyez sur le bouton Sélectionner.

Informations d'enregistrement

1. Appuyez sur le bouton Menu, sélectionnez Ce poste et appuyez sur le bouton Sélectionner.
2. À l'aide des boutons de défilement, choisissez l'option Info enregistrement et appuyez sur le bouton Sélectionner.

Informations système

1. Appuyez sur le bouton Menu, sélectionnez Ce poste et appuyez sur le bouton Sélectionner.
2. À l'aide des boutons de défilement, choisissez l'option Informations système, et appuyez sur le bouton Sélectionner

Mode de veille

Le téléphone possède une fonction d'économie d'énergie automatique permettant de prolonger la durée de la batterie. L'appareil se met donc en mode de veille après une minute d'inactivité.

La console ne se met pas en mode de veille au cours d'un appel actif, même s'il y a des pauses dans la conversation.

Si la console est reliée à la station de base et que le téléphone bascule en mode de veille, l'afficheur LCD affiche un message « PRÊT ».

La console passera en mode de veille, même si elle n'est pas reliée à la station de base. Si la console n'est pas reliée à la station de base et que le téléphone bascule en mode de veille, l'afficheur LCD affiche un message « PAS DE SIGNAL ».

Il suffit d'appuyer sur n'importe quelle touche pour réactiver le téléphone. Pour accéder instantanément aux fonctions du téléphone, il suffit d'appuyer sur la séquence normale de touches. Lorsque le téléphone est en mode de veille, il bascule en mode actif à la réception d'un appel entrant ou à l'activation de la fonction de localisation.

► *Le mode de veille permet d'économiser de l'énergie, mais n'est pas une fonction de désactivation.*

Si vous désirez éteindre complètement l'appareil, débranchez la batterie.

► *En mode de veille, l'afficheur LCD continue d'indiquer le temps de conversation restant. Le temps de conversation s'affiche numériquement en heures, à la droite de l'icône de batterie.*

► *La console passera en mode de veille, même si elle n'est pas reliée à la station de base. Par exemple, si vous voyagez avec le téléphone dans un emplacement éloigné, sans la station de base, la console basculera en mode de veille pour économiser de l'énergie.*

► *Même en mode de veille, la console détecte automatiquement sa station de base, si cette dernière est à portée et sous tension.*

► *Dans certains cas, le téléphone ne passera pas en mode de veille lorsqu'un téléphone mobile est connecté, même si le téléphone mobile n'est pas en cours d'appel. L'afficheur LCD continuera alors d'afficher le message « Tél mobile activé ». Éteignez le téléphone mobile ou débranchez-le de la console pour pouvoir basculer en mode de veille.*

► *Le téléphone ne passera pas en mode de veille pendant la charge.*

En charge

La SoundStation2W™ fonctionne avec une batterie rechargeable au lithium-ion. La batterie doit être rechargée périodiquement. Utilisez le chargeur fourni pour recharger la batterie lorsqu'elle se trouve sur la console. Comme pour un ordinateur portable ou un téléphone mobile, la SoundStation2W™ peut être utilisée pendant la charge. La batterie ne peut être rechargée à l'extérieur de la console.

Voici la durée typique du temps de conversation et du mode de veille :

	Batterie à 2 éléments.	Batterie à 4 éléments.
Temps de charge	4 heures	8 heures
Temps de conversation	12 heures	24 heures
Temps de veille	80 heures	160 heures

État de charge

La SoundStation2W™ émet un signal lorsque la batterie en affichant l'icône de batterie.

Batterie faible

L'afficheur de la SoundStation2W™ avertit l'utilisateur lorsque la batterie est faible. L'avertissement de batterie faible commence lorsque le temps de conversation restant est d'environ 20 % ou moins de la capacité de charge complète. L'avertissement se déclenche lorsqu'un utilisateur raccroche après un appel. L'avertissement de batterie faible a ainsi plus de chances d'être vu par un utilisateur. En plus du message visuel « **Batterie faible, veuillez recharger** » sur l'afficheur LCD, vous entendrez une alerte audible.

L'icône de batterie apparaît sur l'afficheur LCD.

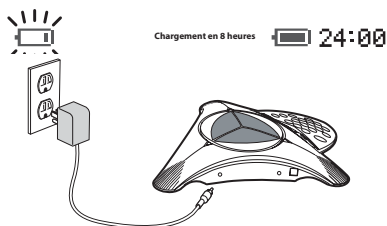

- La batterie offrira un rendement optimal seulement une fois qu'elle aura été conditionnée. La batterie devra traverser de quatre à cinq cycles de charge et de décharge pour atteindre un rendement optimal.
- Le temps de conversation est évalué selon une conversation normale à un niveau de volume optimal.

Sortie audio auxiliaire

La SoundStation2W™ permet d'acheminer la sortie du haut-parleur vers un dispositif d'enregistrement externe. Le dispositif d'enregistrement externe doit être branché à la station de base.

1. Branchez le dispositif d'enregistrement externe, comme un magnétocassette, dans le jack auxiliaire de la station de base.
 2. Appuyez sur le bouton Menu sur la console, sélectionnez Paramètres et appuyez sur le bouton Sélectionner.
 3. Choisissez l'option Sortie audio aux et appuyez sur le bouton Sélectionner. Appuyez sur ACTIVÉ ou DÉSACT ou faites défiler les options possibles à l'aide des boutons de défilement. Appuyez sur la touche interactive **ENREG** ou sur le bouton Sélectionner pour enregistrer l'option choisie.
- La sortie audio auxiliaire est *désactivée* lorsque vous mettez fin à l'appel.

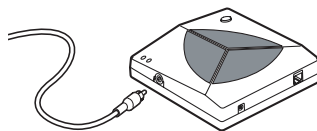

► La sortie audio auxiliaire n'est pas compatible avec les systèmes de haut-parleurs externes.

Localiser la console

Vous pouvez localiser une console égarée au moyen de la fonction de localisation. En mode localisation, la console émet un signal sonore vous permettant de la localiser.

1. Appuyez sur le bouton de localisation sur la station de base pour localiser la console SoundStation2W™.
2. La console émettra un signal pour indiquer son emplacement. La console continuera d'émettre un signal jusqu'à ce que vous appuyiez sur n'importe laquelle des touches ou jusqu'à ce que vous appuyiez sur le bouton de localisation de la base.

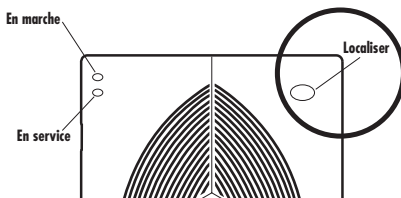

Sommaire des messages de l'afficheur LCD

Les messages suivants s'affichent sur l'écran LCD de la console pour indiquer les différents états d'utilisation.

Message affiché	Signifiant...	Quand vous voyez :
Prêt	Le téléphone est inactif, en attente d'un appel.	Écran d'attente
Pas de signal	La puissance du signal est trop faible pour transmettre un appel.	L'icône de l'antenne n'affiche aucune barre.
App terminé	L'appel a été déconnecté.	« App terminé » suivi de la durée de l'appel.
Tél mobile activé	Un téléphone mobile est connecté au jack de téléphone mobile OU un appel a été fait via un téléphone mobile.	« Tél mobile activé »
Recherche du signal	Tente de contacter la station de base pour établir une connexion.	« Recherche du signal »
Entrer le numéro	Entrez le numéro que vous désirez appeler.	Chiffres du numéro appelé.
En charge...	Un chargeur est branché et la batterie se recharge.	« En charge »
Appel base	Le bouton de localisation de la base a été activé pour localiser la console..	La base appelle la console. Appuyez sur n'importe quel bouton pour arrêter le signal sonore.
Batterie faible	La charge de la batterie s'est affaiblie. Une recharge est requise pour permettre le bon fonctionnement de la SoundStation2W™.	Temps de conversation restant et signal sonore d'avertissement.
Appel entrant	Le téléphone reçoit un appel entrant.	« Appel entrant »

Guide de dépannage

Pas de signal

Le message « Pas de signal » s'affiche lorsque la console perd contact avec sa base. Vérifiez ce qui suit :

- ▶ Assurez-vous que la station de base est alimentée.
- ▶ Assurez-vous que la console n'est pas hors de portée et se trouve dans un rayon de 45 m (150 pieds).
- ▶ Déplacez la console dans un emplacement moins obstrué ou comptant moins de murs entre la console et la station de base.
- ▶ Si la console et la station de base sont séparées par de multiples murs de briques, la portée s'en trouvera réduite.

Aucune tonalité

La station de base doit être branchée dans une prise téléphonique analogique. S'il n'y a pas de tonalité, vérifiez les points suivants :

- ▶ Assurez-vous que la base est alimentée.
- ▶ Assurez-vous que la console fonctionne.
- ▶ Assurez-vous que la base est branchée à une ligne téléphonique analogique (prise ordinaire).

Pas de sonnerie

- ▶ Vérifiez que la sonnerie n'est pas désactivée. Voir « Sélection du type de sonnerie », page 17.
- ▶ Tentez d'augmenter le volume de la sonnerie.

Papillotement de l'afficheur LCD

Si l'afficheur semble papilloter, c'est peut-être à cause de l'éclairage fluorescent de la pièce.

Il suffit alors d'éloigner la SoundStation2W™ de l'éclairage.

Données entrées au clavier ne s'enregistrent pas

Vous entrez sans doute l'information trop rapidement. Appuyez plus lentement sur les touches du clavier.

Son étouffé, comme dans un puits

Ce phénomène se produit dans les pièces où la réverbération est forte, si votre interlocuteur parle trop loin de son micro.

- ▶ Demandez-lui de parler plus près du micro pour que sa voix soit mieux captée.
- ▶ Renforcez l'isolation acoustique de la pièce.

Blancs, échos ou mots mutilés dans la conversation

- ▶ Ne déplacez pas la SoundStation2W™ pendant l'utilisation.
- ▶ Évitez même de la toucher pendant l'appel.
- ▶ Pour limiter les bruits de fond, éloignez les ordinateurs, les projecteurs, les feuilles de papier, les tasses et tout autre objet faisant du bruit de la SoundStation2W™.
- ▶ Au début de l'appel, donnez à chaque participant l'occasion de parler à tour de rôle pendant quelques instants pour permettre à la SoundStation2W™ de s'adapter à son environnement sonore.
- ▶ Il se peut aussi que votre interlocuteur utilise des équipements non Polycom produisant des bruits parasites.
- ▶ Vous pouvez essayer de rappeler sur une autre ligne pour obtenir une meilleure connexion.

Domages matériels

- ▶ Si le boîtier est endommagé au point que les pièces intérieures sont visibles, débranchez immédiatement la SoundStation2W™.
- ▶ Ne la rebranchez pas au réseau téléphonique avant de l'avoir fait réparer.

Pour tirer le meilleur parti de votre SoundStation2

Vous obtiendrez un rendement optimal de votre SoundStation2W™ en suivant les conseils ci-dessous :

- ▶ Placez la SoundStation2W™ au milieu de la table de conférence ou du bureau.
- ▶ Les performances de la SoundStation2W™ sont optimisées dans une pièce de 3 m (10 pi) par 6 m (20 pi) ou plus petite.
- ▶ Évitez de déplacer la SoundStation2W™ au cours d'un appel.
- ▶ Ne froissez pas du papier à proximité de la SoundStation2W™.
- ▶ Si vous utilisez des micros à distance, allongez les câbles à leur pleine longueur et éloignez les microphones de la console.
- ▶ Parlez d'un ton de conversation normal en regardant vers la SoundStation2W™ ou le micro supplémentaire.
- ▶ Débranchez tous les cordons de la base et de la console avant de nettoyer la SoundStation2W™. N'utilisez jamais des produits de nettoyage liquides ou en aérosol. Utilisez seulement un chiffon doux humide.

Guide de l'administrateur



Description générale - Configuration administrative

Le menu Configuration administrative se compose des options suivantes. Si vous le souhaitez, vous pouvez définir un mot de passe pour accéder aux options administratives de la SoundStation2W™. Aucun mot de passe n'est requis lors de la première utilisation du téléphone.

Emplacement :

1	Nom du lieu	Entrez un nom représentatif de l'endroit où la SoundStation2W™ est installée, comme « Salle de conférence B ».
2	N du poste	Entrez ici le numéro de téléphone de votre SoundStation2W™.

Système téléphonique :

1	Identification de l'appelant	Activez ou désactivez l'ID appelant (si le service est disponible).
---	------------------------------	---

Mot de passe :

1	Configurez un mot de passe, au besoin.	
---	--	--

Diagnostics :

1	Test micro	Affiche le niveau relatif de l'échantillon capté par chaque micro.
2	Test du haut-parleur interne	Choisit les signaux de test acoustique à appliquer aux haut-parleurs de la SoundStation2W™.
3	Restaurer les valeurs par défaut	Rétablit les valeurs initiales des paramètres et des données d'entrée. Rétablit les paramètres de la configuration d'origine.

Logiciel :

1	Mise à niveau du logiciel	Permet de mettre à niveau le logiciel opérationnel de la SoundStation2W™ avec les nouvelles versions.
---	---------------------------	---

Mot de passe

L'option Mot de passe du menu Config admin affiche un écran qui indique si un mot de passe est ou non en vigueur.

Attribution d'un mot de passe :

1. Appuyez sur le bouton Menu, faites défiler jusqu'à l'option Config admin et appuyez sur le bouton Sélectionner. À l'aide des boutons de défilement, choisissez l'option Mot de passe et appuyez sur le bouton Sélectionner.
2. Appuyez sur la touche interactive **ATTRIB** et entrez un code à trois chiffres. Si vous avez fait une erreur, appuyez sur la touche interactive **<SUPPR** pour la corriger.
3. Appuyez sur la touche interactive **ENREG**. Si vous décidez de ne pas enregistrer le mot de passe, appuyez sur la touche interactive **ANNULER** ou sur le bouton Quitter.



- ▶ Enregistrez le mot de passe. Si vous avez oublié votre mot de passe, contactez le Support Polycom à l'adresse suivante : <http://esupport.polycom.com>.

Supprimer le mot de passe :

Vous pouvez supprimer l'obligation d'entrer le mot de passe pour accéder au menu Config admin.

1. À l'aide des boutons de défilement, choisissez l'option Mot de passe dans le menu Config admin et appuyez sur le bouton Sélectionner.



- Appuyez sur la touche interactive **RETIRER**, entrez le mot de passe actuel, puis appuyez sur la touche **ENTRER**. Si vous décidez de ne pas supprimer le mot de passe, appuyez sur la touche interactive **ANNULER** ou sur le bouton Quitter.
 - ▶ Si vous n'avez pas entré le bon mot de passe, un message vous demande de réessayer.
 - ▶ Si vous avez fait une erreur, appuyez sur la touche interactive **<SUPPR** pour la corriger.



Changer le mot de passe :

- À l'aide des boutons de défilement, choisissez l'option Mot de passe dans le menu Config admin et appuyez sur le bouton Sélectionner.
- Appuyez sur la touche interactive **MODIF**, entrez le mot de passe actuel, puis appuyez sur la touche **ENTRER**. Si vous décidez de ne pas changer le mot de passe, appuyez sur la touche interactive **ANNULER** ou sur le bouton Quitter.
 - ▶ Si vous n'avez pas entré le bon mot de passe, un message vous demande de réessayer.
 - ▶ Si vous avez fait une erreur, appuyez sur la touche interactive **<SUPPR** pour la corriger.
- Un message vous demande d'entrer un nouveau mot de passe. Entrez le nouveau mot de passe et appuyez sur la touche interactive **ENREG**. Si vous décidez de ne pas enregistrer le mot de passe, appuyez sur la touche interactive **ANNULER** ou sur le bouton Quitter.
 - ▶ Enregistrez le mot de passe. Si vous avez oublié votre mot de passe, contactez le Support Polycom à l'adresse suivante : <http://esupport.polycom.com>.



Entrée des données de l'établissement

Vous pouvez attribuer un nom d'emplacement, tel que « Salle de conférence B », et le numéro de téléphone associé à la SoundStation2W™. Vous pouvez ainsi aisément retourner le téléphone à son emplacement d'origine ou déterminer l'emplacement de la station de base correspondante.

Pour entrer un nom d'emplacement :

1. Appuyez sur le bouton Menu, choisissez Config admin et appuyez sur le bouton Sélectionner, puis entrez le mot de passe (si nécessaire) et appuyez sur la touche interactive **ENTRER**. À l'aide des boutons de défilement, choisissez l'option Emplacement et appuyez sur le bouton Sélectionner.
2. À l'aide des boutons de défilement, choisissez l'option Nom de l'emplacement et appuyez sur le bouton Sélectionner. Entrez un nom à l'aide des touches du clavier téléphonique. Ce nom est affiché dans le sous-menu du nom et du numéro accessible par l'option « Ce poste » du menu principal.
▶ Si vous avez fait une erreur, appuyez sur la touche interactive **<SUPPR** pour la corriger.
3. Appuyez sur la touche interactive **ENREG** ou sur le bouton Sélectionner pour enregistrer l'entrée. Appuyez sur le bouton Quitter pour annuler l'entrée.



Pour entrer un numéro de téléphone :

1. Appuyez sur le bouton Menu, choisissez Config admin et appuyez sur le bouton Sélectionner, puis entrez le mot de passe (si nécessaire) et appuyez sur la touche interactive **ENTRER**. À l'aide des boutons de défilement, choisissez l'option Emplacement et appuyez sur le bouton Sélectionner.
2. À l'aide des boutons de défilement, choisissez l'option Ce numéro tél et appuyez sur le bouton Sélectionner. Entrez ici le numéro de téléphone de votre SoundStation2W™.
 - ▶ Si vous avez fait une erreur, appuyez sur la touche interactive **<SUPPR** pour la corriger.
3. Appuyez sur la touche interactive **ENREG** ou sur le bouton Sélectionner pour enregistrer l'entrée. Appuyez sur le bouton Quitter pour annuler l'entrée.



Systeme téléphonique

ID appelant*

Vous pouvez activer ou désactiver l'ID appelant. Cette fonction est activée par défaut.

1. Appuyez sur le bouton Menu, choisissez Config admin et appuyez sur le bouton Sélectionner, puis entrez le mot de passe (si nécessaire) et appuyez sur la touche interactive **ENTRER**. À l'aide des boutons de défilement, choisissez l'option Système téléphonique et appuyez sur le bouton Sélectionner.



2. À l'aide des boutons de défilement, choisissez l'option ID appelant et appuyez sur le bouton Sélectionner. Appuyez sur la touche interactive **ACTIVÉ** ou **DÉSACT** ou utilisez les boutons de défilement pour passer de l'un à l'autre.
3. Appuyez sur la touche interactive **ENREG** ou sur le bouton Sélectionner pour enregistrer l'entrée. Appuyez sur le bouton Quitter pour annuler l'entrée.

** Le service ID appelant est un service sur abonnement. Consultez votre fournisseur local de service téléphonique pour savoir s'il est disponible dans votre secteur.*

Alertes audibles

Vous pouvez activer ou désactiver les alertes audibles de batterie faible et d'intensité de signal. Par défaut, l'alerte de batterie faible est activée, mais l'alerte d'intensité de signal est désactivée.

1. Appuyez sur le bouton Menu, choisissez Config admin et appuyez sur le bouton Sélectionner, puis entrez le mot de passe (si nécessaire) et appuyez sur la touche interactive **ENTRER**. À l'aide des boutons de défilement, choisissez l'option Système téléphonique et appuyez sur le bouton Sélectionner.
2. À l'aide des boutons de défilement, choisissez l'option d'alertes audibles et appuyez sur le bouton Sélectionner. Sélectionnez Batterie faible ou Intensité signal à l'aide des boutons de défilement, et appuyez sur le bouton Sélectionner. Appuyez sur la touche interactive **ACTIVÉ** ou **DÉSACT** ou utilisez les boutons de défilement pour passer de l'un à l'autre.
3. Appuyez sur la touche interactive **ENREG** ou sur le bouton Sélectionner pour enregistrer l'entrée. Appuyez sur le bouton Quitter pour annuler l'entrée.

Durée du signal FLASH

Vous pouvez choisir la durée du signal FLASH à 75, 100, 300 ou 600 millisecondes.

1. Appuyez sur le bouton Menu, choisissez Config admin et appuyez sur le bouton Sélectionner, puis entrez le mot de passe (si nécessaire) et appuyez sur la touche interactive **ENTRER**.
2. Choisissez Système téléphonique, puis Durée du signal Flash dans les options disponibles et appuyez sur le bouton Sélectionner.
3. Utilisez les touches interactives <- et -> pour faire défiler les durées possibles.
4. Appuyez sur la touche interactive **ENREG** pour appliquer le changement. Appuyez sur le bouton Quitter pour annuler le changement.
5. Après environ 15 secondes, une tonalité sera émise et le message PRÊT apparaîtra sur l'afficheur LCD de la console. Ceci signifie que la console et la station de base ont été reconnectées. Les nouveaux paramètres sont maintenant actifs.



Si vous modifiez le paramètre Durée du signal Flash quand vous êtes déjà en ligne, le nouveau paramètre est enregistré dès que l'utilisateur raccroche après l'appel.

Diagnostics

Test micro

Vous pouvez vérifier le niveau de chaque micro de la SoundStation2W™ pour assurer un son optimal.

1. Appuyez sur le bouton Menu, choisissez Config admin et appuyez sur le bouton Sélectionner, puis entrez le mot de passe (si nécessaire) et appuyez sur la touche interactive **ENTRER**. À l'aide des boutons de défilement, choisissez l'option Diagnostics et appuyez sur le bouton Sélectionner.
2. Choisissez l'option Test micro à l'aide des boutons de défilement et appuyez sur le bouton Sélectionner. Les différents micros sont numérotés comme sur le schéma ci-après.
3. À l'aide des boutons de défilement, choisissez le micro à tester et appuyez sur le bouton Sélectionner.
 - ▶ Le voyant du micro testé s'allume en rouge.
 - ▶ Le signal du micro est échantillonné à une fréquence de 1 Hz pour un facteur d'utilisation de 50 %.
 - ▶ L'afficheur présente un indicateur de niveau modulé en fonction de l'échantillon relatif reçu par le micro testé.

▶ Si un test micro indique un niveau anormalement haut ou bas malgré une entrée convenablement contrôlée, contactez le service technique de Polycom.

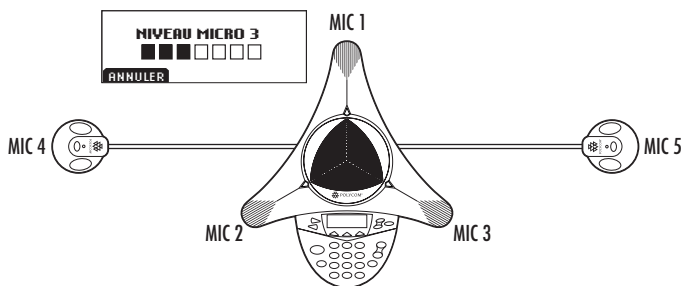

Test du haut-parleur interne

Vous pouvez choisir un signal de test à appliquer à la SoundStation2W™ pour vérifier le niveau du haut-parleur et l'acoustique de la pièce.

1. Appuyez sur le bouton Menu, choisissez Config admin et appuyez sur le bouton Sélectionner, puis entrez le mot de passe (si nécessaire) et appuyez sur la touche interactive **ENTRER**. À l'aide des boutons de défilement, choisissez l'option Diagnostics et appuyez sur le bouton Sélectionner.
2. Choisissez l'option Test HP interne à l'aide des boutons de défilement et appuyez sur le bouton Sélectionner. Choisissez le signal de test acoustique désiré.
 - L'option Balayage fréquence fournit un signal de test sinusoïdal dont la fréquence varie en continu entre 100 Hz et 3 500 Hz, selon une loi linéaire en fonction du temps,
 $f(t) = A * \sin(kt)$.
 - La tonalité de test à un kilohertz est un signal de fréquence constante généré à exactement 1 000 Hertz.
 - Le bruit blanc est un signal dont l'énergie est uniformément distribuée sur l'ensemble des fréquences constituant la bande passante d'intérêt pour la SoundStation2W™.
3. Appuyez sur le bouton Sélectionner pour activer le signal.

Restaurer les valeurs par défaut

Si vous revenez à la configuration initiale, tous les réglages effectués et toutes les données entrées depuis l'installation de votre SoundStation2W™ seront irrémédiablement effacés.

1. Appuyez sur le bouton Menu, choisissez Config admin et appuyez sur le bouton Sélectionner, puis entrez le mot de passe (si nécessaire) et appuyez sur la touche interactive **ENTRER**. À l'aide des boutons de défilement, choisissez l'option Diagnostics et appuyez sur le bouton Sélectionner.
2. À l'aide des boutons de défilement, choisissez l'option Rétablir val défaut et appuyez sur le bouton Sélectionner. Appuyez sur la touche interactive **OK** pour rétablir la configuration par défaut, ou sur la touche **ANNULER** (ou le bouton Quitter) pour revenir au sous-menu Diagnostics.
 - Les entrées de l'annuaire et les codes de composition abrégée ne sont pas effacés par le rétablissement de la configuration par défaut.

Mise à niveau du logiciel

Consultez la section sur la SoundStation2W™ du site Web de Polycom à l'adresse www.polycom.com pour plus de détails sur les mises à niveau logicielles.

Spécifications et garantie



Garantie limitée et limitation de responsabilité

Garantie limitée

Polycom garantit l'utilisateur final (« le client ») contre tout défaut de fabrication ou de matière du présent produit, dans le cadre d'une utilisation et d'un service normaux, pendant une période d'un an à compter de sa date d'achat de Polycom ou d'un revendeur autorisé.

La seule obligation de Polycom au titre de cette garantie expresse est de réparer le produit défectueux ou la pièce défectueuse, de fournir au client un produit ou pièce équivalent en lieu et place de l'article défectueux ou, dans le cas où ces deux solutions ne seraient pas raisonnablement praticables, à la seule discrétion de Polycom, de rembourser le client du prix d'achat du produit défectueux. Tous les produits ainsi remplacés deviennent la propriété de Polycom. Les produits et les pièces de remplacement peuvent être neufs ou reconditionnés. Tous les produits ou pièces remplacés ou réparés par Polycom sont garantis quatre-vingt-dix (90) jours à compter de la date d'expédition ou le reste de la période initiale de garantie si la durée à courir dépasse quatre-vingt-dix (90) jours.

Les produits retournés à Polycom doivent être envoyés en port payé dans un emballage protégeant adéquatement le produit; il est recommandé d'assurer le colis ou de l'acheminer par un moyen assurant un suivi précis. La responsabilité de la perte et des dommages éventuellement subis par l'article retourné ne sera transférée à Polycom qu'au moment où il est réceptionné par Polycom. L'article réparé ou remplacé sera renvoyé au client aux frais de Polycom dans un délai de trente (30) jours à compter de

la réception par Polycom du produit défectueux et Polycom assumera les risques de perte ou de dommages jusqu'à la réception de l'article par le client.

LIMITATION DE RESPONSABILITÉ. DANS TOUTE LA MESURE PERMISE PAR LA LOI, POLYCOM DÉNIE TOUTE RESPONSABILITÉ, POUR ELLE-MÊME OU POUR SES FOURNISSEURS, QU'ELLE DÉCOULE D'UNE OBLIGATION CONTRACTUELLE OU D'UNE RESPONSABILITÉ DÉLICTEUELLE (Y COMPRIS LA NÉGLIGENCE) POUR DE QUELCONQUES DOMMAGES INCIDENTS, CONSÉCUTIFS, INDIRECTS, SPÉCIAUX OU PUNITIFS, OU POUR DES PERTES DE REVENUS OU DE BÉNÉFICES, DES PERTES DE CLIENTÈLE, DES PERTES D'INFORMATION OU DE DONNÉES, OU DES PERTES FINANCIÈRES DÉCOULANT D'UNE MANIÈRE QUELCONQUE DE LA VENTE, DE L'INSTALLATION, DE L'ENTRETIEN, DE L'USAGE, DU FONCTIONNEMENT, DU NON-FONCTIONNEMENT OU DE L'INTERRUPTION DE SES PRODUITS, MÊME DANS LE CAS OÙ POLYCOM OU SON REVENDEUR AUTORISÉ A ÉTÉ AVISÉ DE LA POSSIBILITÉ DE TELS DOMMAGES, ET, DANS TOUS LES CAS, LA RESPONSABILITÉ DE POLYCOM SE LIMITE À LA RÉPARATION, AU REMPLACEMENT OU AU REMBOURSEMENT DU PRIX D'ACHAT EFFECTIVEMENT PAYÉ, À LA DISCRÉTION DE POLYCOM. CETTE LIMITATION DE RESPONSABILITÉ À L'ÉGARD DES DOMMAGES NE SERA PAS AFFECTÉE PAR LE FAIT QUE L'UN QUELCONQUE DES REMÈDES MENTIONNÉS CI-DESSUS N'ATTEINT PAS LE BUT ESSENTIEL PRÉVU.

Exclusions

La responsabilité de Polycom à l'égard de cette garantie limitée sera dérogée si les essais et les inspections démontrent que le défaut présumé n'existe pas ou qu'il résulte de l'une des causes ci-dessous :

- ▶ Non-respect des instructions de Polycom en matière d'installation, d'utilisation ou d'entretien ;
- ▶ modification ou altération non autorisée du produit ;

- ▶ utilisation non autorisée du produit pour accéder à des services d'entreprises de télécommunications ;
- ▶ abus, utilisation inappropriée ou négligente ou omissions de la part du client ou de ses agents ;
- ▶ actes de tiers, cas de force majeure, dommages causés par un accident, un incendie, la foudre, une anomalie ou une panne du réseau électrique, ou autres dangers similaires.

GARANTIE EXCLUSIVE. SI UN PRODUIT POLYCOM NE RÉPOND PAS À LA GARANTIE CI-DESSUS, LE SEUL RECOURS DU CLIENT POUR NON-RESPECT DES CLAUSES DE GARANTIE EST LA RÉPARATION, LE REMPLACEMENT OU LE REMBOURSEMENT DU PRIX D'ACHAT EFFECTIVEMENT PAYÉ, À LA DISCRÉTION DE POLYCOM. DANS TOUTE LA MESURE PERMISE PAR LA LOI, LES GARANTIES ET REMÈDES CI-DESSUS SONT EXCLUSIFS ET TIENNENT LIEU DE TOUTES AUTRES GARANTIES, CLAUSES OU CONDITIONS, EXPRESSE OU IMPLICITE, FONDÉE SUR LES FAITS OU DÉCOULANT DE L'APPLICATION DE

LA LOI, STATUTAIRE OU AUTRE, Y COMPRIS TOUTES GARANTIES, CLAUSES OU CONDITIONS, D'APTITUDE À LA COMMERCIALISATION OU À UN USAGE PARTICULIER, DE QUALITÉ SATISFAISANTE, DE CORRESPONDANCE À LA DESCRIPTION ET DE RESPECT DE LA PROPRIÉTÉ INTELLECTUELLE D'AUTRUI, QUI SONT EXPRESSÉMENT EXCLUES. POLYCOM DÉCLINE ET INTERDIT EXPRESSÉMENT À QUI QUE CE SOIT DE PRENDRE TOUT AUTRE ENGAGEMENT EN RAPPORT AVEC LA VENTE, L'INSTALLATION, L'ENTRETIEN OU L'UTILISATION DE SES PRODUITS.

Contrats de service

Si le produit a été acheté à un revendeur autorisé de Polycom, adressez-vous audit revendeur pour tout contrat de service applicable à ce produit. Pour obtenir de l'assistance

technique ou des renseignements sur les programmes de service, vous pouvez visiter le site Web de Polycom, www.polycom.com, en choisissant le menu Support.

Avertissement juridique

Certains pays, États ou provinces n'admettent pas l'exclusion ou la limitation des garanties implicites ou la limitation des dommages incidents ou collatéraux pour certains produits vendus au public, ni la limitation de responsabilité en cas de blessure de personnes, de sorte que les limitations et exclusions ci-dessus peuvent

ne pas s'appliquer intégralement à votre situation. Lorsque l'exclusion partielle des garanties implicites n'est pas permise, l'effet de ces garanties ne pourra se prolonger au-delà de la période de garantie écrite applicable. Cette garantie vous confère des droits particuliers pouvant varier localement en fonction de la loi applicable.

Lois applicables

La présente garantie limitée et les limitations de responsabilités qui l'accompagnent sont régies par les lois de l'État de Californie des États-Unis, et par les lois des États-Unis, sauf en cas contradiction entre les principes juridiques sous-jacents. La Convention

des Nations Unies sur les contrats de vente internationale de marchandises est exclue dans son intégralité et n'est donc pas applicable à cette garantie limitée ni aux clauses limitatives.

Annexe J - Information client

IMPORTANT : L'antenne utilisée pour ce transmetteur doit être mise en place pour permettre une distanciation d'au moins 20 cm de toutes les personnes et

ne doit pas être installée ou fonctionner conjointement à aucune autre antenne ou un autre transmetteur.

Marquage CE et directive « R et TTE »

Cette SoundStation2W porte le label CE. Ce marquage indique la conformité aux directives européennes 89/336/EEC, 73/23/EEC et 1999/5/EC. "Une copie intégrale de la déclaration de conformité CE est disponible auprès de Polycom Ltd., 270 Bath Road, Slough Berkshire SL1 4DX, Royaume-Uni. "

Declaration of Conformity:
Hereby, Polycom Ltd. declares that this SoundStation2W is in compliance with the essential requirements and other relevant provisions of Directive 1999/5/EC.

Konformitetserklæring:
Hermed erklærer Polycom Ltd., at indestående SoundStation2W er i overensstemmelse med de grundlæggende krav og de relevante punkter i direktiv 1999/5/EF.

Konformitätserklärung:
Hiermit erklährt Polycom Ltd., dass der SoundStation2W die grundlegenden Anforderungen und sonstige maßgebliche Bestimmungen der Richtlinie 1999/5/EG erfüllt.

Δήλωση Συμμόρφωσης:

Δια του παρόντος, η εταιρεία Polycom Ltd. δηλώνει ότι η παρούσα συσκευή (δρομολογητής) SoundStation2W πληροί τις βασικές απαιτήσεις και άλλες βασικές προϋποθέσεις της Οδηγίας 1999/5/EK.

Vaatimustenmukaisuusvakuutus:

Polycom Ltd. vakuuttaa täten, että SoundStation2W on direktiivin 1999/5/EC keskeisten vaatimusten ja sen muiden tältä koskevien säännösten mukainen.

Déclaration de conformité :

Par la présente, Polycom Ltd. déclare que ce SoundStation2W est conforme aux conditions essentielles et à toute autre modalité pertinente de la Directive 1999/5/CE.

Dichiarazione di conformità:

Con la presente Polycom Ltd. dichiara che il SoundStation2W soddisfa i requisiti essenziali e le altre disposizioni pertinenti della direttiva 1999/5/CE.

Verklaring van overeenstemming:

Hierbij verklaart Polycom Ltd. dat diens SoundStation2W voldoet aan de basisvereisten en andere relevante voorwaarden van EG-richtlijn 1999/5/EG.

Declaração de Conformidade:

Através da presente, a Polycom Ltd. declara que este SoundStation2W se encontra em conformidade com os requisitos essenciais e outras disposições relevantes da Directiva 1999/5/CE.

Declaración de conformidad:

Por la presente declaración, Polycom Ltd. declara que este SoundStation2W cumple los requisitos esenciales y otras cláusulas importantes de la directiva 1999/5/CE.

Överensstämmelseförklaring:

Polycom Ltd. förklarar härmed att denna SoundStation2W överensstämmer med de väsentliga kraven och övriga relevanta stadganden i direktiv 1999/5/EG.

Avis de sécurité

Instructions d'installation

L'installation doit être conforme aux codes nationaux en matière de câblage.

Le connecteur agit comme un dispositif de déconnexion

La prise de courant sur laquelle cet appareil est branché doit être installée à proximité de l'équipement et doit rester toujours accessible.



Pour plus de détails, communiquez avec votre revendeur ou visitez le site :

www.polycom.com

Siège mondial de Polycom :

Polycom, Inc. Corporate Headquarters
4750 Willow Road
Pleasanton, CA 94588-2708

Polycom®, SoundStation®, et le motif du logo Polycom sont des marques déposées de Polycom, Inc. aux États-Unis d'Amérique et des divers autres pays. SoundStation2W™ est une marque déposée de Polycom, Inc. ©2005 Polycom, Inc. Tous droits réservés.

3810-07875-107 Rev. B (FR)
Recommander la réf. 2151-07890-001